

РЕКЛАМНЫЕ ВОЗМОЖНОСТИ «ГРАНД КАНЬОН»

www.grandcanyon.ru

ГРАНД КАНЬОН

Оглавление

Экспонирование автомобиля	1	Публикации в социальных сетях	25
Аудиореклама	2	Маркетинговые мероприятия	26
Стикеры на столах	3	Промо-акции	27
Видеопилоны, 1 этаж	4	Дополнительная информация	28
Рекламная стойка	6		
Мониторы ЖК	8		
Светодиодные экраны, 1 этаж	10		
Светодиодный экран, 3 этаж фудкорт	13		
Светодиодные экраны, 3 этаж (вход в «Дивный город»	15		
Пакет настенных экранов	16		
Пакет настенные + напольные экраны	17		
Вывеска на фасаде БЦ	18		
Вывеска на фасаде ТРК	19		

Экспонирование автомобиля

Экспонирование автомобиля

по договоренности

В стоимость размещение автомобиля, 1 промо-стойки с промоутером, видеоролик на всех экранах 1 этажа (10 экранов на стр. 4 и стр. 10)

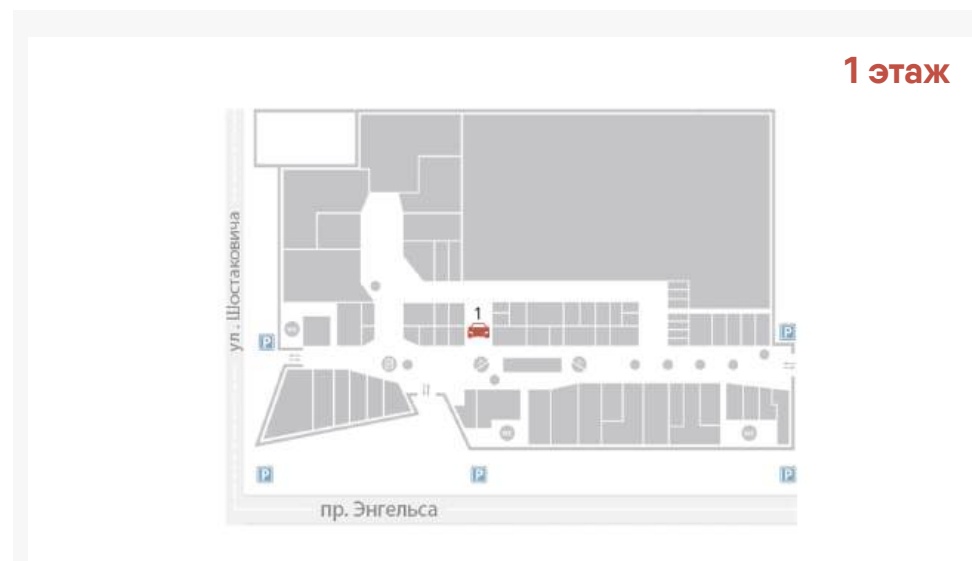

Аудиореклама

1 раз / час

по договоренности

2 раза / час

по договоренности

Продолжительность — 4 недели

Требования:

- хронометраж 30 секунд
- формат *.wav, *.mpeg layer -3, 128 kBit/s, 44100 Hz, mono (15 kB/c)

Стикеры на столах

Круглый стикер с ламинированной поверхностью. Печать изображения, монтаж, демонтаж оплачиваются отдельно. Минимальное количество столов для брендирования – 20.

20 шт.

по договоренности

Требования:

- ламинация: матовая или глянцевая
- клеевая основа с заходом на стол на 1 см от изображения



Менеджер – Беляева Альбина Маратовна, тел. 8 (921) 779-97-30, e-mail: bam@ao-solomon.ru

Видеопилоны, 1 этаж

1 шт.

по договоренности

Пакет (4 шт.)

по договоренности

Блок 3 минуты с 10:00 до 22:00

Минимальное количество выходов в день: 240

Технические требования к файлам:

- разрешение: 1080x1920px
- хронометраж: 15 секунд

- форматы: *.mkv, *.asf, *.wmv, *.mp4, *.mov, *.3gp, *.vro, *.mpg, *.mpeg, *.ts, *.tp, *.trp, *.mov, *.flv, *.vob, *.svi, *.m2ts, *.mts, *.jpg, *.jpeg, *.bmp, *.png, *.gif



Менеджер — Беляева Альбина Маратовна, тел. 8 (921) 779-97-30, e-mail: bam@ao-solomon.ru

Видеопилоны, 1 этаж



Рекламная стойка

Динамика

по договоренности

Статика

по договоренности

Блок 3 минуты с 10:00 до 22:00

Минимальное количество выходов в день: 240

Технические требования к файлам:

- изображение – формат: *.jpg, *.png
- разрешение – 1920x1080px
- формат вертикальный, соотношение сторон 9x16
- хронометраж: 15 секунд

Требования:

- печать постера на бэклите с ламинацией
- размеры общие 62,5x112см
- размеры видимого поля 60,5x110см



Менеджер – Беляева Альбина Маратовна, тел. 8 (921) 779-97-30, e-mail: bam@ao-solomon.ru

Рекламная стойка



Мониторы ЖК

7 шт.

по договоренности

Блок 3 минуты с 10:00 до 22:00

Минимальное количество выходов в день: 240

Технические требования к файлам:

- видео: *.mp4, изображение : *.jpeg
- разрешение – 1920x1080px
- формат горизонтальный, соотношение сторон 16x9
- хронометраж: 15 секунд

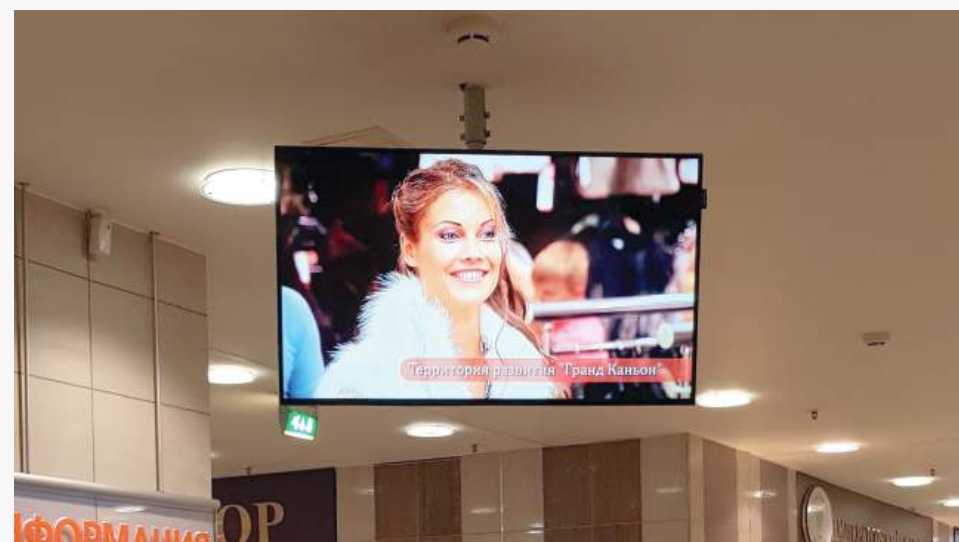

Менеджер – Беляева Альбина Маратовна, тел. 8 (921) 779-97-30, e-mail: bam@ao-solomon.ru

Мониторы ЖК (схемы расположения)

1 этаж



3 этаж



Светодиодные экраны, 1 этаж

6 шт.

по договоренности

Блок 3 минуты с 10:00 до 22:00

Минимальное количество выходов в день: 240

Технические требования к файлам:

- формат: *.mp4
- разрешение: 1750x1000px, 560x320px
- размер: от 20 до 200Мб
- развертка: прогрессивная (без полей),

25 кадров в секунду, цветовая модель

RGB

- хронометраж: 15 секунд



Светодиодные экраны, 1 этаж

экран 101



экран 102



экран 103



экран 104



Светодиодные экраны, 1 этаж

экран 105

экран 106



Светодиодный экран, 3 этаж, фудкорт

2 шт.

по договоренности

Блок 3 минуты с 10:00 до 22:00

Минимальное количество выходов в день: 240

Технические требования к файлам:

- формат: *.mp4
- разрешение: 720x400px, 1216x704px
- размер: от 20 до 200Мб
- хронометраж: 15 секунд
- развертка: прогрессивная (без полей), 25 кадров в секунду, цветовая модель RGB



Светодиодный экран, 3 этаж, фудкорт

экран 301



экран 304



Светодиодные экраны, 3 этаж (вход в «Дивный город»)

2 шт.

по договоренности

Блок 3 минуты с 10:00 до 22:00

Минимальное количество выходов в день: 240

Технические требования к файлам:

- формат: *.mp4
- разрешение: 936x520px
- размер: от 20 до 200Мб
- хронометраж: 15 секунд
- развертка: прогрессивная (без полей), 25 кадров в секунду, цветовая модель RGB



Менеджер – Беляева Альбина Маратовна, тел. 8 (921) 779-97-30, e-mail: bam@ao-solomon.ru

Пакет настенных экранов

10 шт.

по договоренности

Технические требования к файлам:

- формат: *.mp4
- размер экранов: 2240x1280мм, 2880x1600мм, 3648x2112мм, 2880x1600мм
- разрешение: 1750x1000рх, 560x320рх, 720x400рх, 1216x704рх, 936x520рх
- размер: от 20 до 200Мб
- хронометраж: 15 секунд
- развертка: прогрессивная (без полей), 25 кадров в секунду, цветовая модель RGB

Блок 3 минуты с 10:00 до 22:00

Минимальное количество выходов в день: 240



Пакет настенные + напольные экраны

10 шт. + 4 шт.

по договоренности

Технические требования к файлам:

- формат: *.mp4
- размер экранов: 2240x1280мм, 2880x1600мм, 3648x2112мм, 2880x1600мм
- разрешение: 1750x1000рх, 560x320рх, 720x400рх, 1216x704рх, 936x520рх, 1080x1920рх
- размер: от 20 до 200Мб
- хронометраж: 15 секунд
- развертка: прогрессивная (без полей), 25 кадров в секунду, цветовая модель RGB

Блок 3 минуты с 10:00 до 22:00

Минимальное количество выходов в день: 240



Вывеска на фасаде бизнес-центра

СТОИМОСТЬ

по договоренности

Размер согласовывается в индивидуальном порядке согласно утвержденной концепции комплекса. Изготовление, монтаж, демонтаж оплачиваются отдельно.



Вывеска на фасаде ТРК

СТОИМОСТЬ

по договоренности

Обозначение мест: стр. 19–25

Размер согласовывается в индивидуальном порядке согласно утвержденной концепции комплекса. Изготовление, монтаж, демонтаж оплачиваются отдельно.



Менеджер — Беляева Альбина Маратовна, тел. 8 (921) 779-97-30, e-mail: bam@ao-solomon.ru

Вывеска на фасаде ТРК (пр. Энгельса)

Отдельно стоящие объемные буквы без подложки с внутренней подсветкой

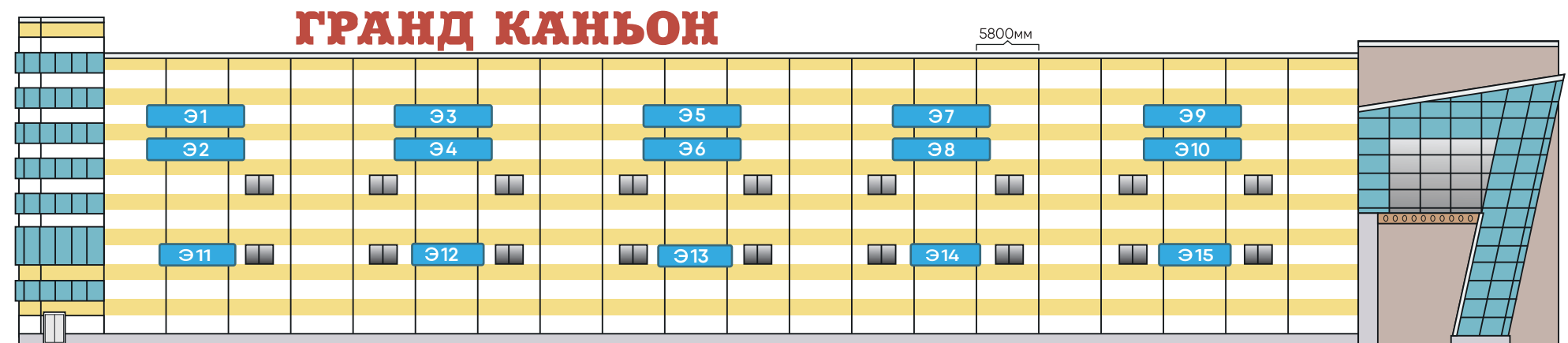
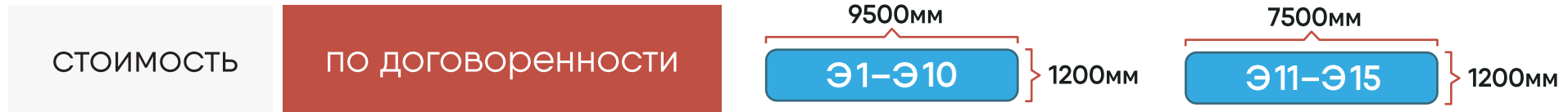

Вывеска на фасаде ТРК (ул. Шостаковича. Левая часть)

Отдельно стоящие объемные буквы без подложки с внутренней подсветкой

СТОИМОСТЬ

по договоренности

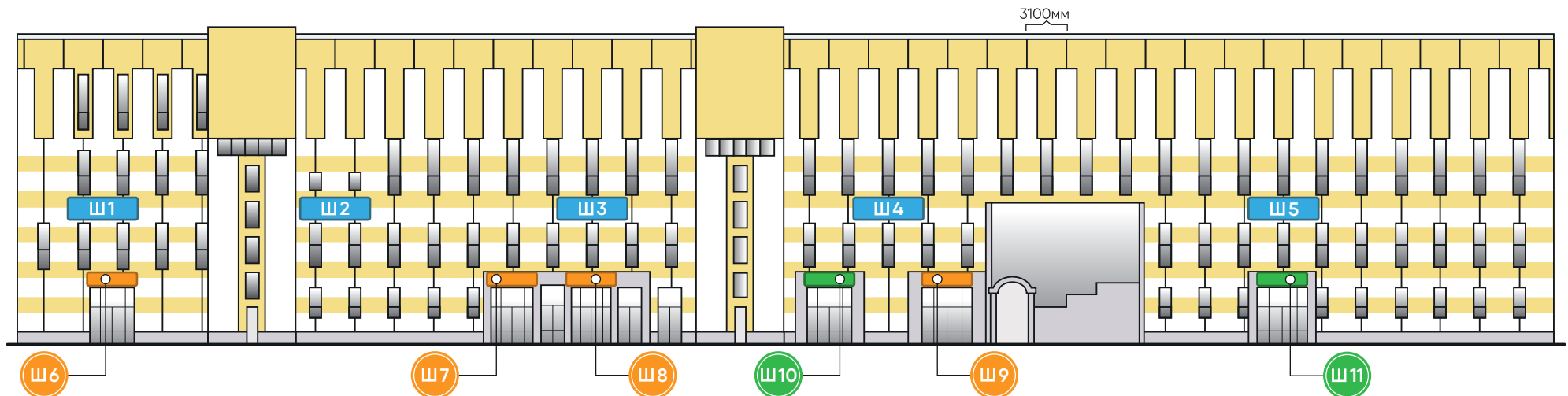
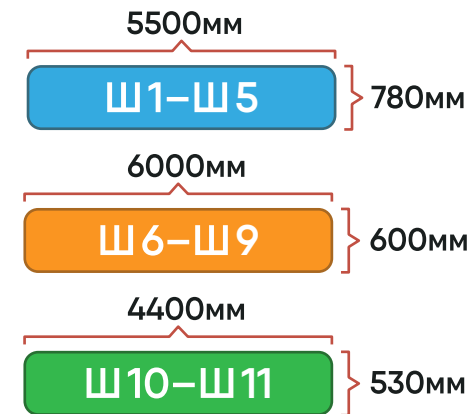

Вывеска на фасаде ТРК (ул. Шостаковича. Правая часть)

Отдельно стоящие объемные буквы без подложки с внутренней подсветкой

СТОИМОСТЬ

по договоренности

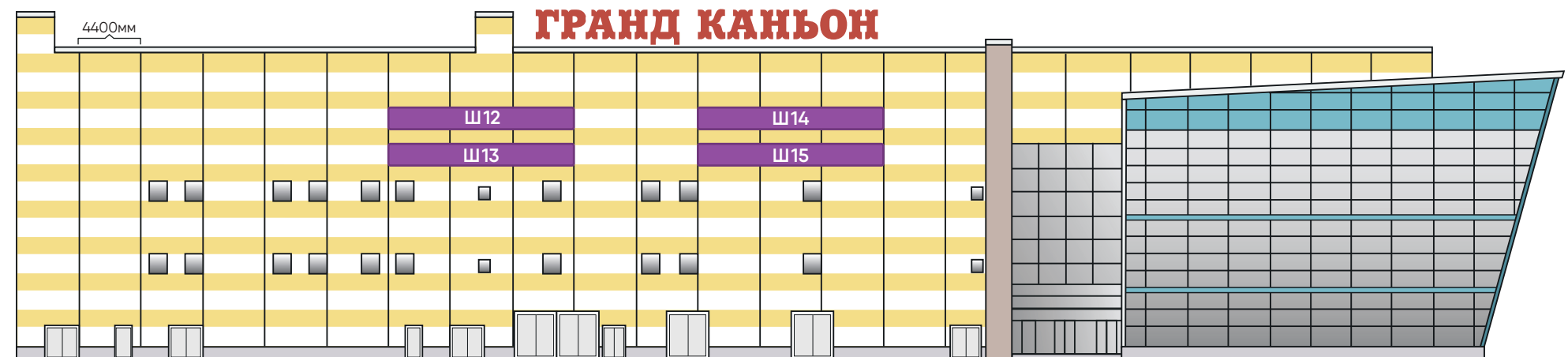
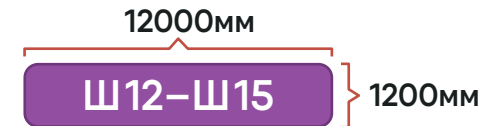
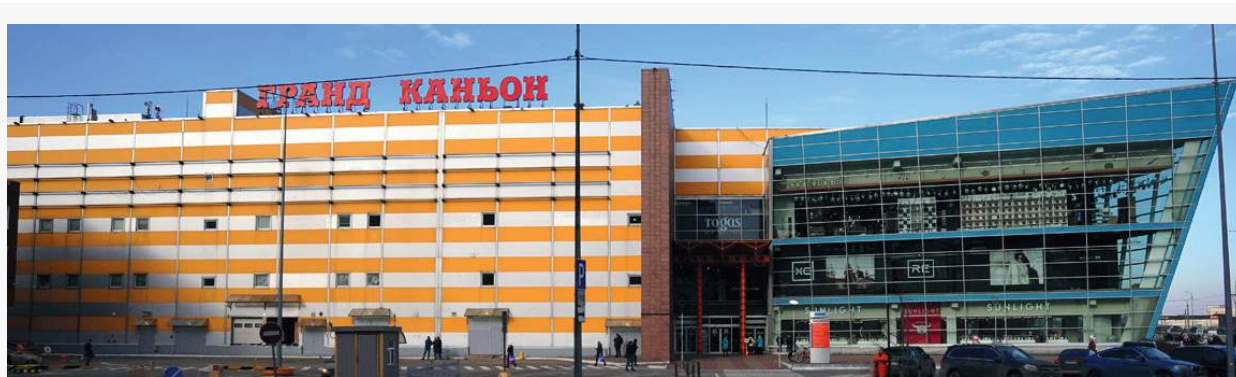

Вывеска на фасаде ТРК (пр. Суздальский. Левая часть)

Отдельно стоящие объемные буквы без подложки с внутренней подсветкой

СТОИМОСТЬ

по договоренности



8500мм

C1-C14

1200мм

ГРАНД КАНЬОН

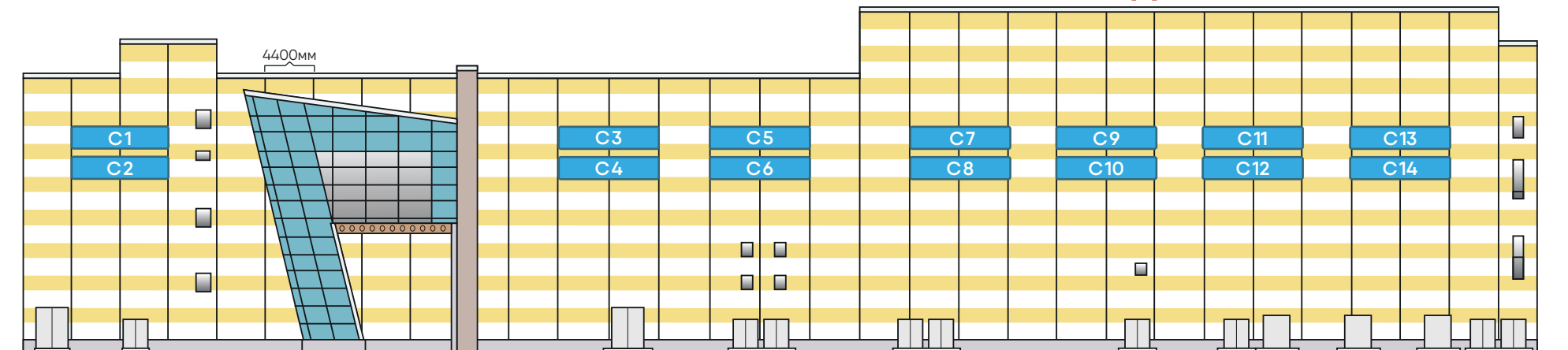

Вывеска на фасаде ТРК (пр. Суздальский. Правая часть)

Отдельно стоящие объемные буквы без подложки с внутренней подсветкой

СТОИМОСТЬ

по договоренности



8500мм

C15–C19

1200мм

6000мм

C20–C22

800мм

2450мм

C23

360мм

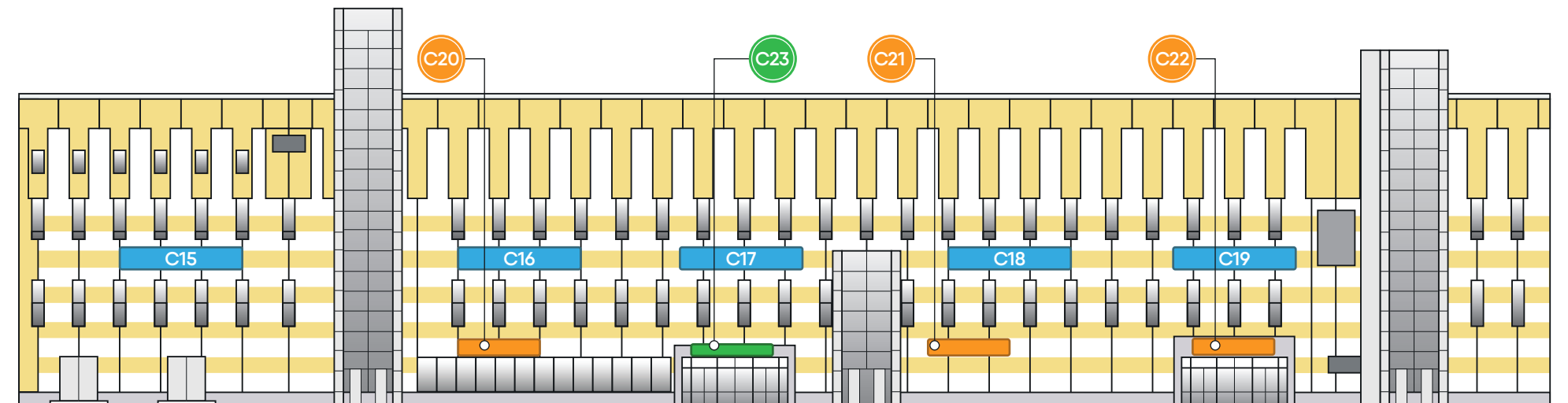

Публикации в социальных сетях

www.vk.com/trkgrandcanyon

www.vk.com/divniigorod

www.instagram.com/grandcanyonspb*

СТОИМОСТЬ

бесплатно

*Meta Platforms Inc. признана экстремистской организацией на территории РФ

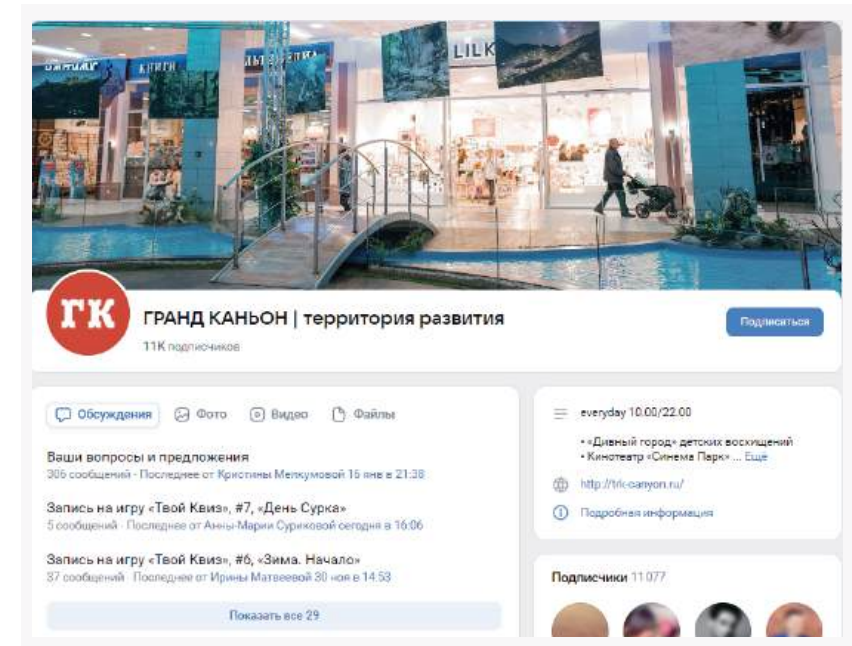

Требования:

- объем информации до 1500 символов
- срок модерации после отправки материалов составляет 2 рабочих дня (9.00–18.00), затем происходит публикация
- материалы, полученные от арендаторов, могут быть изменены по усмотрению модератора, но только при условии, если данные изменения не будут искажать исходный смысл поступившей информации
- для размещения публикации арендатору необходимо воспользоваться специальными электронными сервисами по адресу <https://www.gcarenda.ru/>

Менеджер – Билинская Валерия, e-mail: vbilinskaya@gcdevelop.ru

Маркетинговые мероприятия

Маркетинговые мероприятия, приуроченные к сезонным скидкам и акциям от арендаторов.

СТОИМОСТЬ

бесплатно

Перечень опций (может быть изменен):

- отдельная страница на сайте с подробной информацией о сроках и участниках с возможностью перехода на подробное описание предложения каждого участника Акции
- анонс мероприятия и его участников (по тематическим группам) в социальных сетях
- анонс мероприятия на сайтах ТРК «Гранд Каньон» и Территории Развития «Гранд Каньон»

Промо-акции

будний день

по договоренности

выходной день

по договоренности

* Стоимость указана без учета НДС

В заявке необходимо указать:

- название арендатора (не юридическое лицо, а название магазина)
- дата и время проведения
- механика акции (например, промоутер в костюме пирата раздает листовку)
- фотография промоутера
- контактные данные (Ф.И.О., телефон)
- информация о раздаточном материале

Дополнительная информация

- Стоимость указана без учета НДС. Заказчик вместе с платежами по Договору уплачивает применимый НДС, которым облагаются все указанные суммы в соответствии с российским законодательством.
- Стоимость изготовления рекламных материалов, найма промоутеров, а также монтажа и демонтажа рекламных материалов (за исключением аудио и видеороликов) не включена в стоимость размещения.
- Изготовление рекламных материалов, найм промоутеров, монтаж и демонтаж рекламных материалов (за исключением аудио и видеороликов) осуществляется силами и за счет Заказчика.
- Не размещается реклама, нарушающая общепринятые нормы морали, нравственности и этики. Размещаемая реклама должна удовлетворять требованиям Федерального Закона Российской Федерации «О рекламе» и действующего законодательства Российской Федерации. ТРК воздерживается от размещения: стикеров на полу, ролл-апов, штендеров, ростовых фигур или аналогов данных конструкций.
- Помимо перечисленных в презентации, возможно разместить индивидуальные, нестандартные рекламносители и провести иные акции по продвижению. Нестандартные размещения производятся при согласовании, с учетом технической возможности. Стоимость рассчитывается в зависимости от используемой площади.
- Предложение не является публичной офертой.

ГРАНД КАНЬОН

тел. 8 (921) 779-97-30

e-mail bam@ao-solomon.ru

Санкт-Петербург, пр. Энгельса, 154

www.grandcanyon.ru